

第92回全日本小城観桜ソフトテニス大会入賞者名簿

優勝ペアー	種 目	順位	選 手 名	所	属
	一般男子	優勝	松本 ・ 山下 ペア	福岡：M/BASE	
		2位	竹添 ・ 中尾 ペア	長崎：十八親和銀行	
		3位	富山 ・ 小宮山 ペア 中村 ・ 林田 ペア	福岡：福岡大学 福岡：糟屋クラブ	
	一般女子	優勝	西村 ・ 佐々木 ペア	福岡：福岡大学	
		2位	原野 ・ 竹田 ペア	福岡：福岡大学	
		3位	小田 ・ 竹松 ペア 石井 ・ 石井 ペア	福岡：福岡大学 福岡：福岡大学	
	成年男子	優勝	山道 ・ 宮脇 ペア	熊本：煌／福岡：祇園クラブ	
		2位	前道 ・ 中尾 ペア	長崎：十八銀行	
		3位	荒木 ・ 山崎 ペア 隈部 ・ 松尾 ペア	長崎：長島ITC／佐賀：鳥栖クラブ 長崎：南島原市ソフトテニス連盟	
	成年女子	優勝	野間 ・ 田中 ペア	福岡：男塾／佐賀：鳥栖クラブ	
		2位	村上 ・ 有吉 ペア	熊本：わいわいG熊本／福岡：TOTO	
		3位	山田 ・ 有吉 ペア 福田 ・ 矢野 ペア	福岡：小倉軟庭／宗像クラブ 福岡：久留米クラブ	
	シニア男子 45歳以上	優勝	吉村 ・ 塩月 ペア	宮崎：Y' z	
		2位	永石 ・ 田中 ペア	長崎：南島原市ソフトテニス連盟／音無クラブ	
		3位	古賀 ・ 永田 ペア 落水 ・ 萩 ペア	佐賀：小城ソフトテニス協会／唐津ソフトテニス協会 長崎：雲仙市ソフトテニス連盟／長崎軟庭クラブ	
	シニア女子 45歳以上	優勝	山口 ・ 吉元 ペア	長崎：音無クラブ／諫早スマイル	
		2位	力武 ・ 馬渡 ペア	佐賀：武雄クラブ／若楠クラブ	
		3位	三宮 ・ 殿川 ペア 岡本 ・ 古賀 ペア	佐賀：小城ソフトテニス協会 佐賀：小城ソフトテニス協会	
	シニア男子 55歳以上	優勝	高本 ・ 米村 ペア	熊本：松橋クラブ／菊池郡市協会	
		2位	日名子 ・ 井立田 ペア	長崎：いさはやSTC／三菱重工長崎	
		3位	山田 ・ 阿部 ペア 広瀬 ・ 阿部 ペア	福岡：福大クラブ／福岡クラブ 大分：津久見クラブ／佐賀関どんぐり会	
	シニア女子 55歳以上	優勝	片山 ・ 中牟田 ペア	福岡：福大クラブ	
		2位	坂本 ・ 宮崎 ペア	福岡：北九州クラブ／熊本：人吉クラブ	
		3位	塚本 ・ 石井 ペア	佐賀：佐賀クラブ／福岡：カトリアクラブ	
	シニア男子 65歳以上	優勝	竹野 ・ 淋 ペア	熊本：人吉クラブ	
		2位	古賀 ・ 高木 ペア	福岡：福岡クラブ／久留米クラブ	
		3位	豊福 ・ 樋口 ペア 奥 ・ 原田 ペア	佐賀：上峰クラブ 佐賀：武雄クラブ／若楠クラブ	
	桜 の 部 (男70以上・女 60以上)	優勝	井元 ・ 日根野 ペア	熊本：菊池郡市協会／球磨クラブ	
		2位	宮原 ・ 宮本 ペア	熊本：人吉クラブ／山鹿協会	
		3位	上野 ・ 田中 ペア 成松 ・ 堀 ペア	福岡：福岡クラブ／たいこうクラブ 長崎：三菱重工長崎／ファミリー	

一 般 男 子 の 部

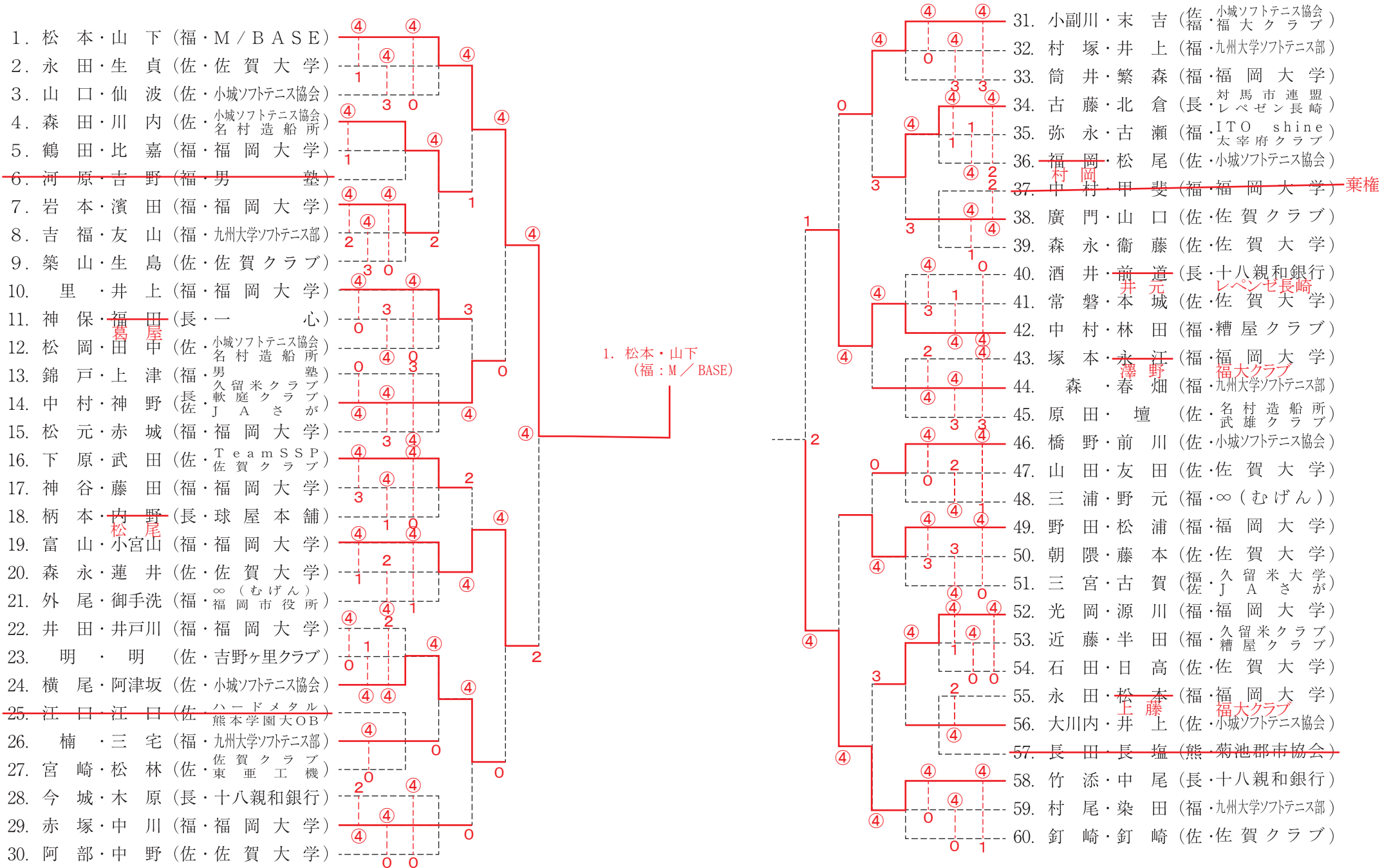

一般女子の部

			④	④	1. 西村・佐々木 (福・福岡大学)
				0	2. 上田・水田 (福・大野城イースタン)
			④	④	3. 武富・三田井 (佐・佐賀大学)
				④	4. 原・加藤 (長・B S E C 福・九州電力福岡)
				④	5. 荻野・末益 (福・福岡大学)
			④	④	6. 日下部・中居 (福・九州ソフトテニスクラブ U N I T E)
				④	7. 竹添・平野 (長・ひよらんばい)
				④	8. 小野・石井 (福・福岡大学)
				④	9. 小田・竹松 (福・福岡大学)
			④	④	10. 渡邊・丸尾 (佐・佐賀大学)
				④	11. 欽鎌・猪古 (熊・球央會 菊池郡市協会)
			④	④	12. 佐竹・堀野 (福・九州大学ソフトテニス部)
				④	13. 宮崎・能見 (福・福岡大学)
				④	14. 鈴木・立花 (佐・Team SSP)
			④	④	15. 時吉・錦戸 (福・男塾)
				④	16. 岩隈・河野 (福・福岡大学)
			④	④	17. 村上・有吉 (熊・わいわいG熊本 T O T O)
				④	18. 宮崎・大川 (福・福岡大学)
			④	④	19. 石井・石井 (佐・佐賀大学 小城ソフトテニス協会)
				④	20. 原・松尾 (福・九州ソフトテニスクラブ)
			④	④	21. 中原・水谷永口 (福・福岡大学 ネットサス)
				④	22. 松崎・松崎 (長・ひよらんばい)
			④	④	23. 原野・竹田 (福・福岡大学)
				④	24. 金海・近藤 (福・綾小路クラブ 久留米クラブ)
			④	④	25. 杉原・弓場 (佐・佐賀大学)

1. 西村・佐々木
(福：福岡大学)

成年男子

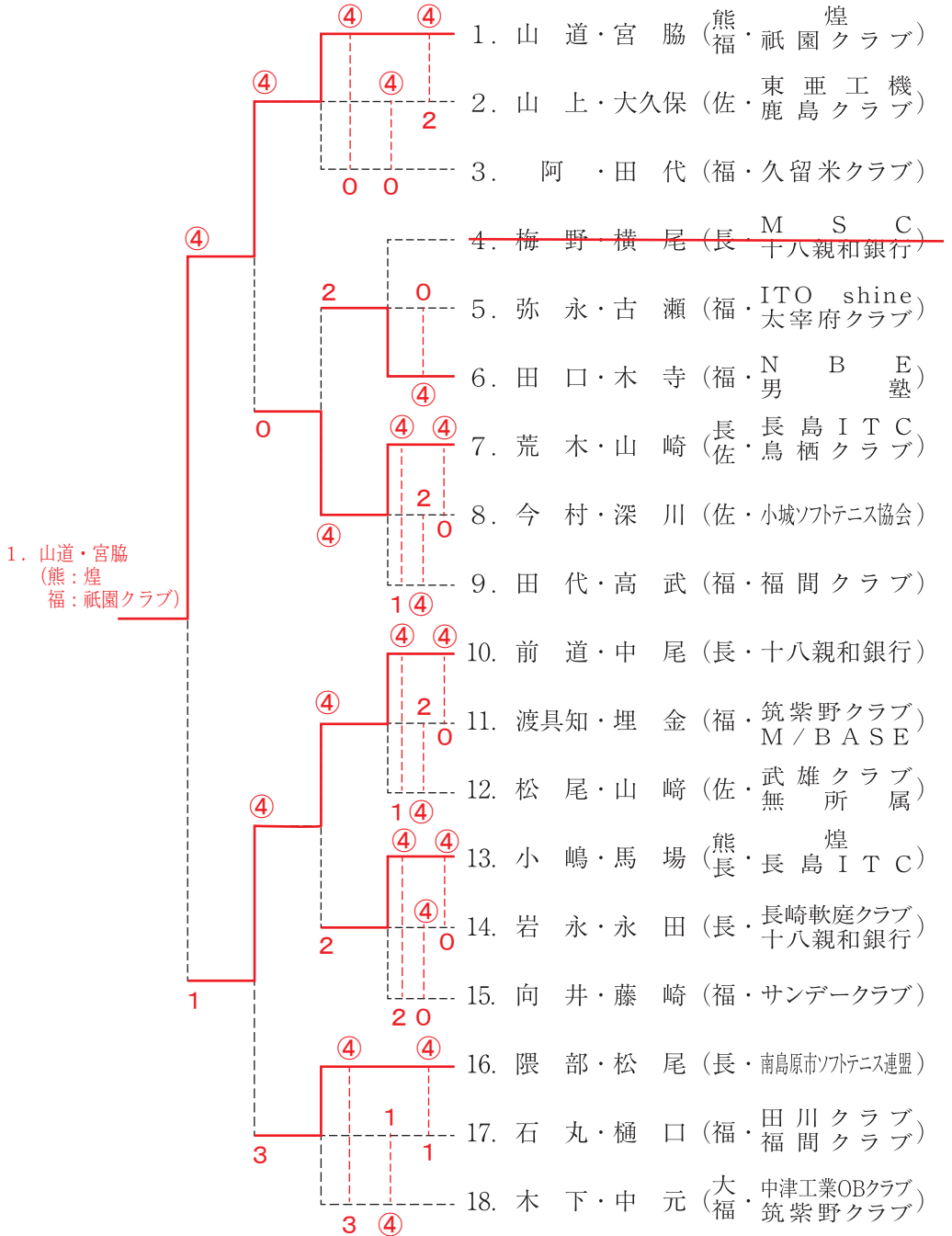

成 年 女 子

		A		1	2	3	順位
1	福佐	野間・田中	男塾 鳥栖クラブ	/	④	④	1
2	熊福	村上・有吉	わいわいG熊本 TOTO	3	/	④	2
3	福	新郷・大友	伊都レディース かしい16	1	1	/	3

		B		4	5	6	7	順位
4	福	福田・矢野	久留米クラブ	/	④	④	④	1
5	長	三池・中倉	ETC・平戸市協会	2	/	1	0	4
6	福	金海・田中	綾小路クラブ 男塾	1	④	/	3	3
7	福	山田・有吉	小倉軟庭 宗像クラブ	2	④	④	/	2

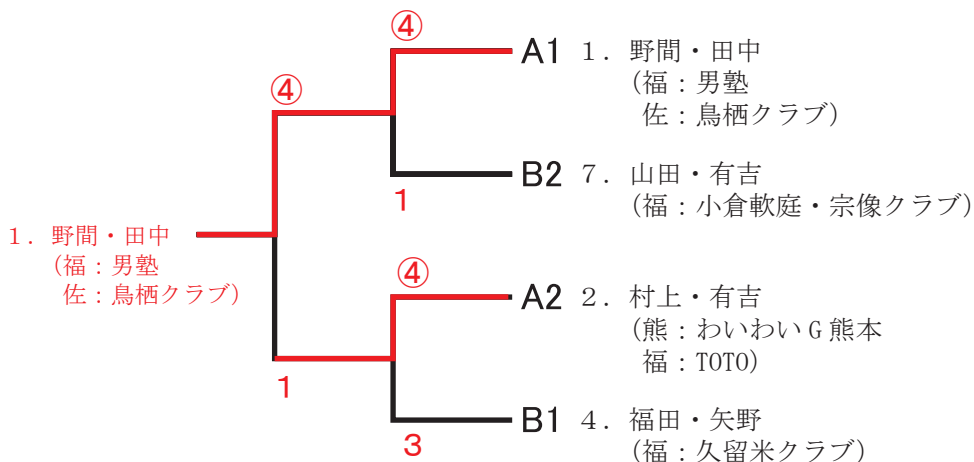

シニア男子 45歳以上

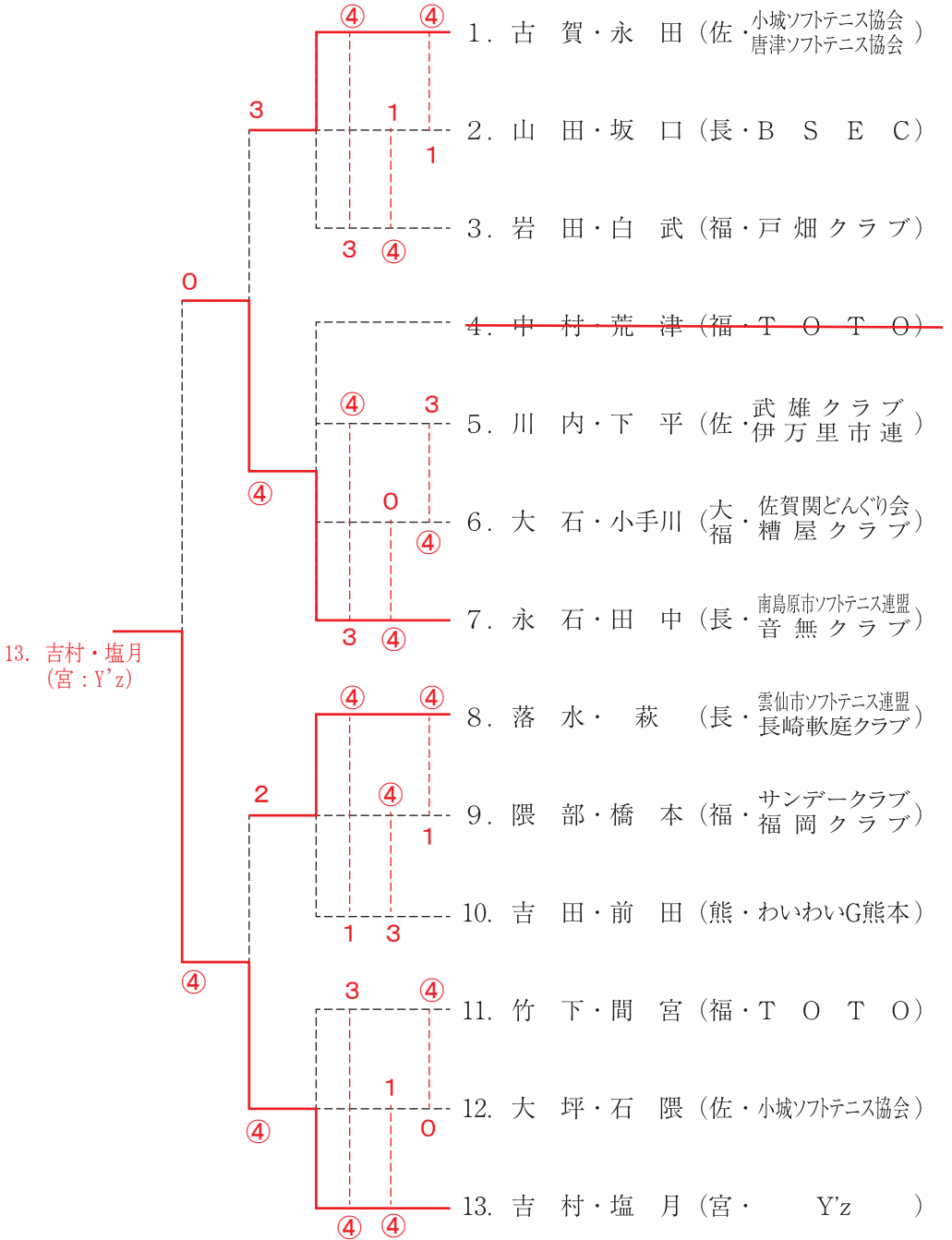

シニア女子 45歳以上

			A				1	2	3	4	順位
1	長	山口・ 吉元 山崎	音無クラブ 長崎フレッシュクラブ 諫早スマイル								
2	福	土井・樋口	宗像クラブ 伊都レディース								
3	大	清水・遠入	杵築ソフトテニスクラブ								
4	佐	三宮・殿川	小城ソフトテニス協会								

			B				5	6	7	8	順位
5	佐	力武・馬渡	武雄クラブ 若楠クラブ								
6	長	原・福田	BSEC 諫早スマイル								
7	福	武本・濱田	若草クラブ 宗像クラブ								
8	佐	岡本・古賀	小城ソフトテニス協会								

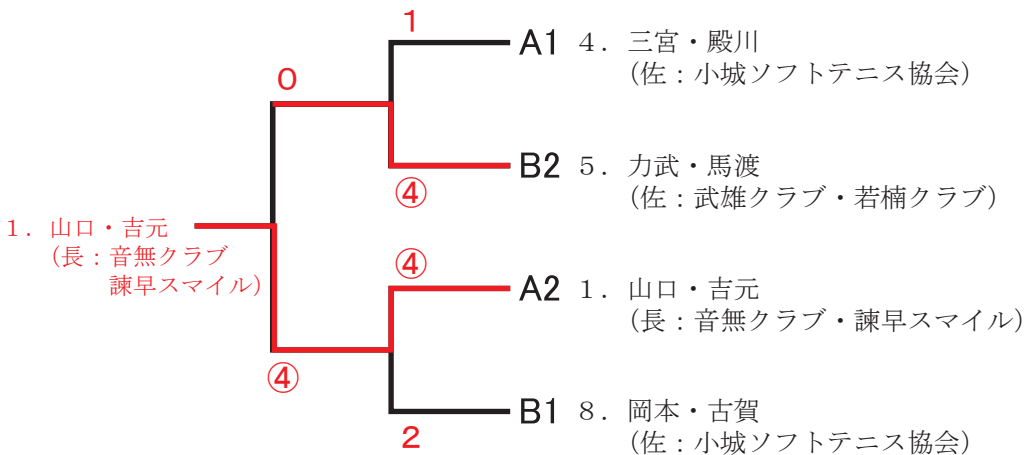

シニア男子 55歳以上

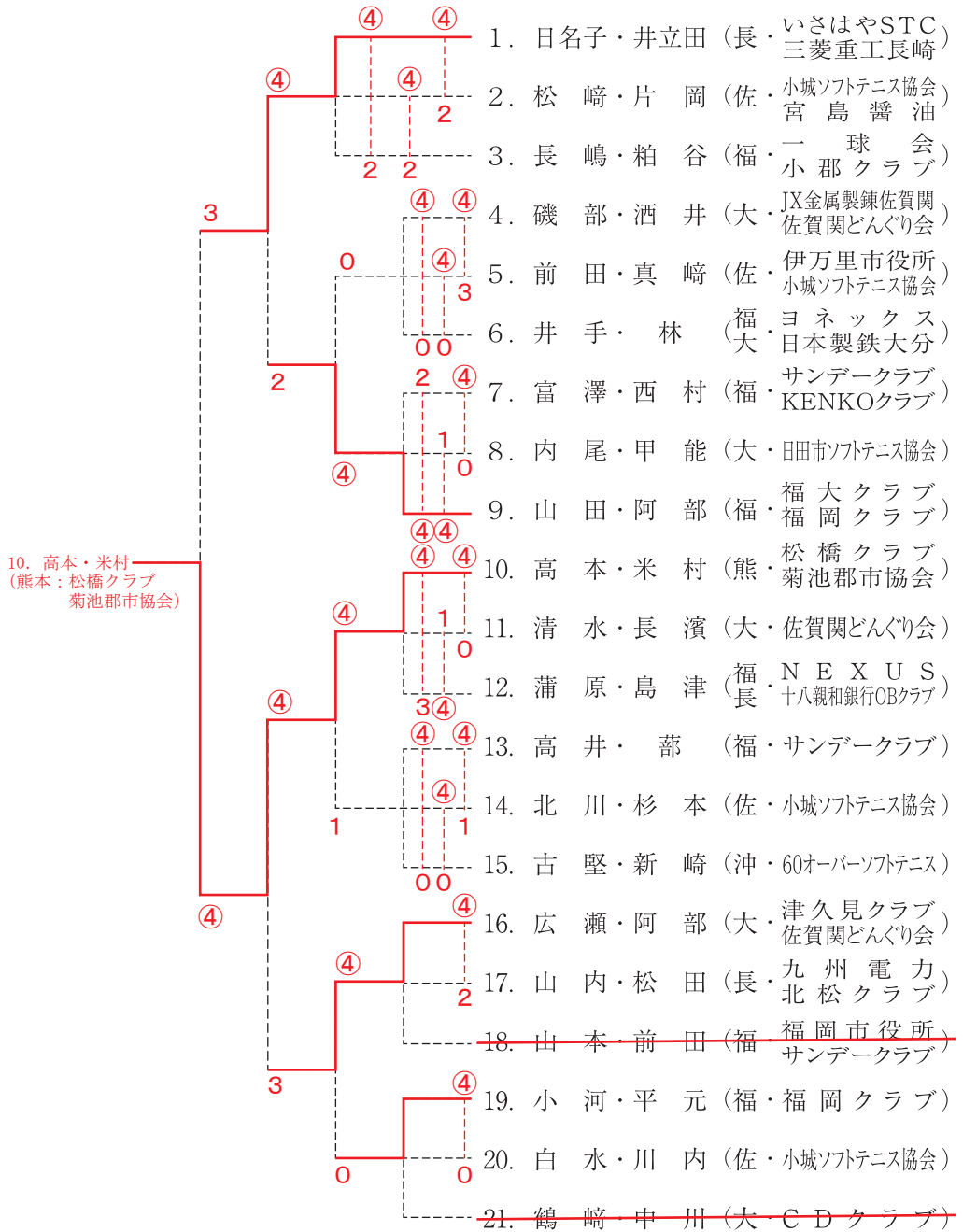

シニア女子 55歳以上

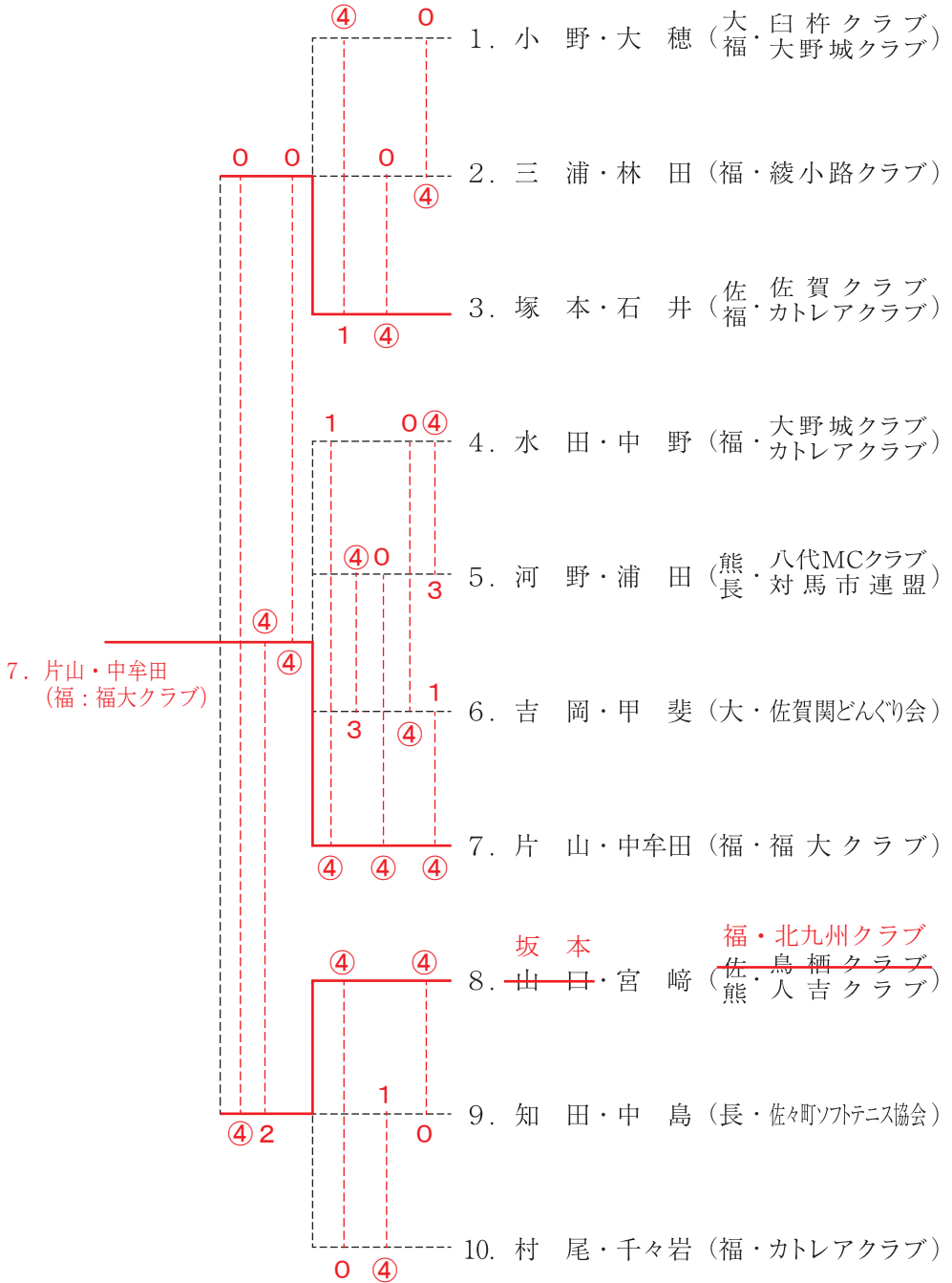

シニア男子 65歳以上

A			1	2	3	4	順位	
1	熊	竹野・淋	人吉クラブ		④	④	2	1
2	広島	吉光・西尾	福山マインドクラブ 松江OBソフトテニスクラブ	0		0	0	4
3	佐	奥・原田	武雄クラブ	1	④		④	2
4	熊	正宗・山崎	菊池郡市協会 人吉クラブ	④	④	1		3

B			5	6	7	8	順位	
5	佐	豊福・樋口	上峰クラブ		1	④	2	2
6	福	古賀 ^{高木} 花村	福岡クラブ 田州市連盟 久留米クラブ	④		④	④	1
7	佐	乙成・高島	武雄クラブ	0	2		④	3
8	熊	緒方・山田	松橋クラブ 宇土クラブ	④	2	1		4

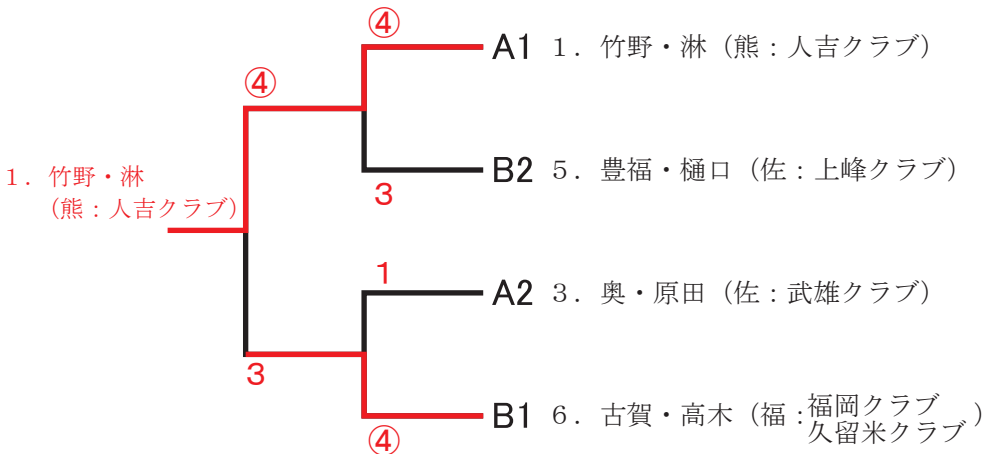

桜 の 部 (男子70歳以上、女子60歳以上)

