

一 般 男 子 の 部

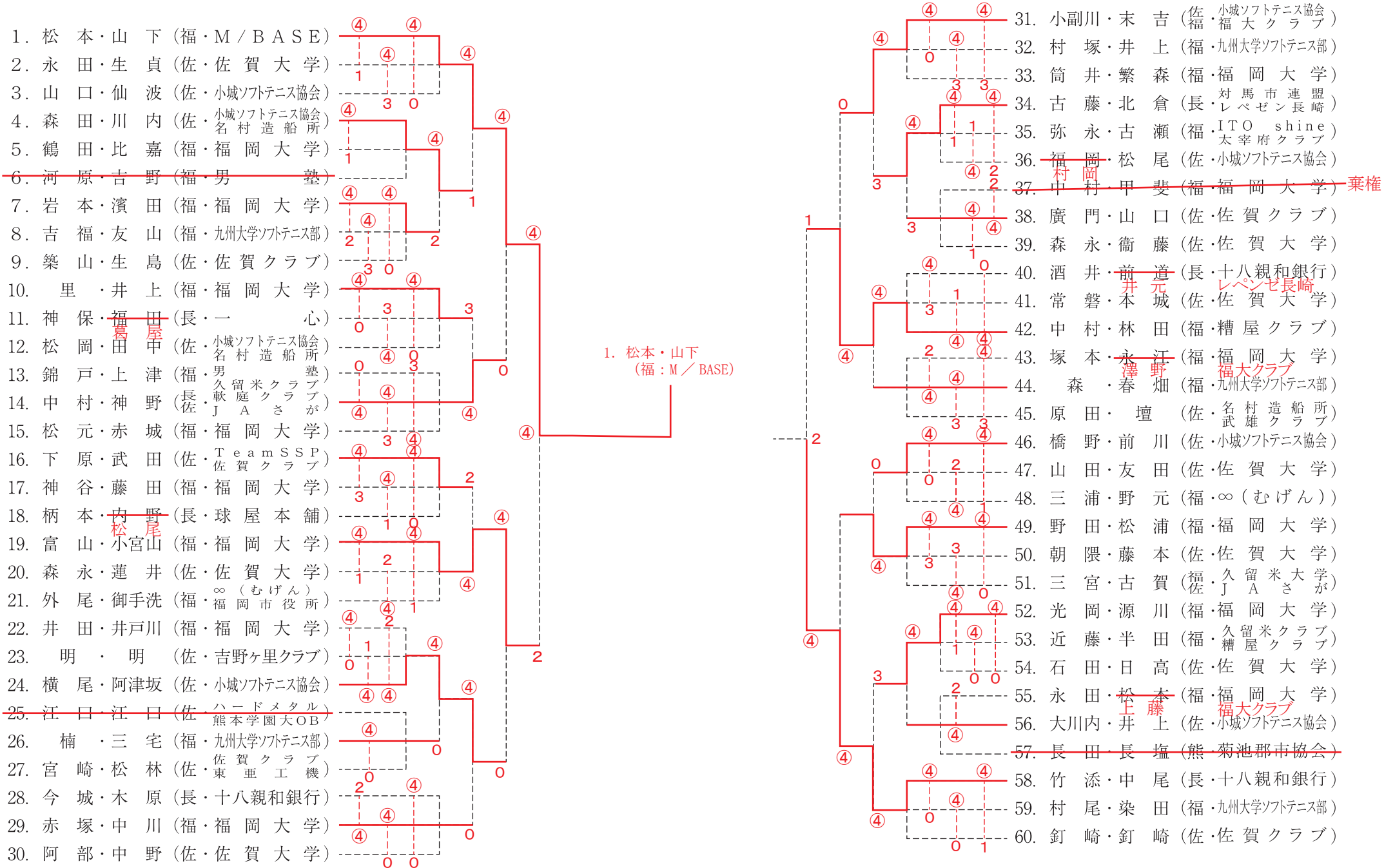

一 般 女 子 の 部

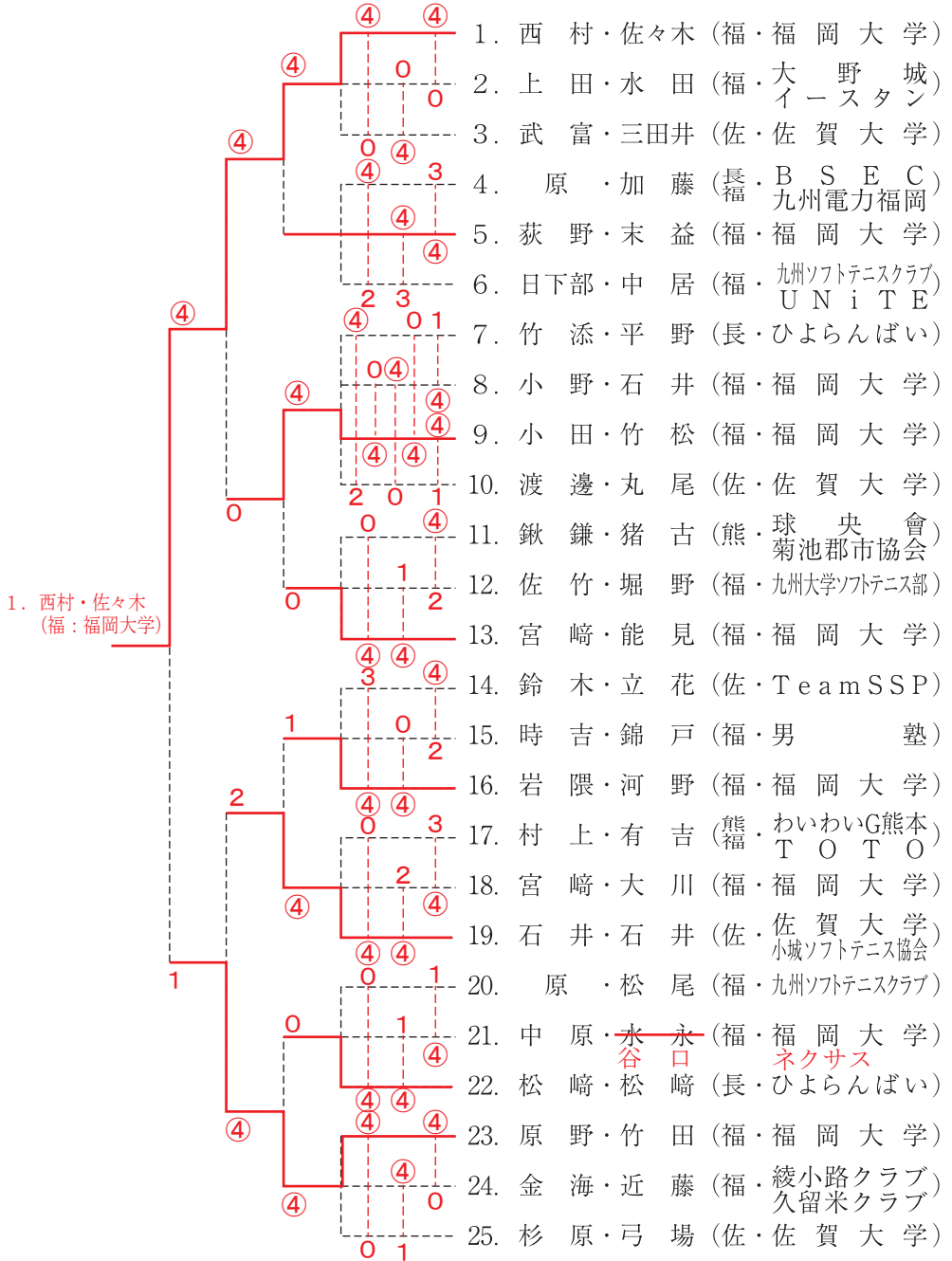

成年男子

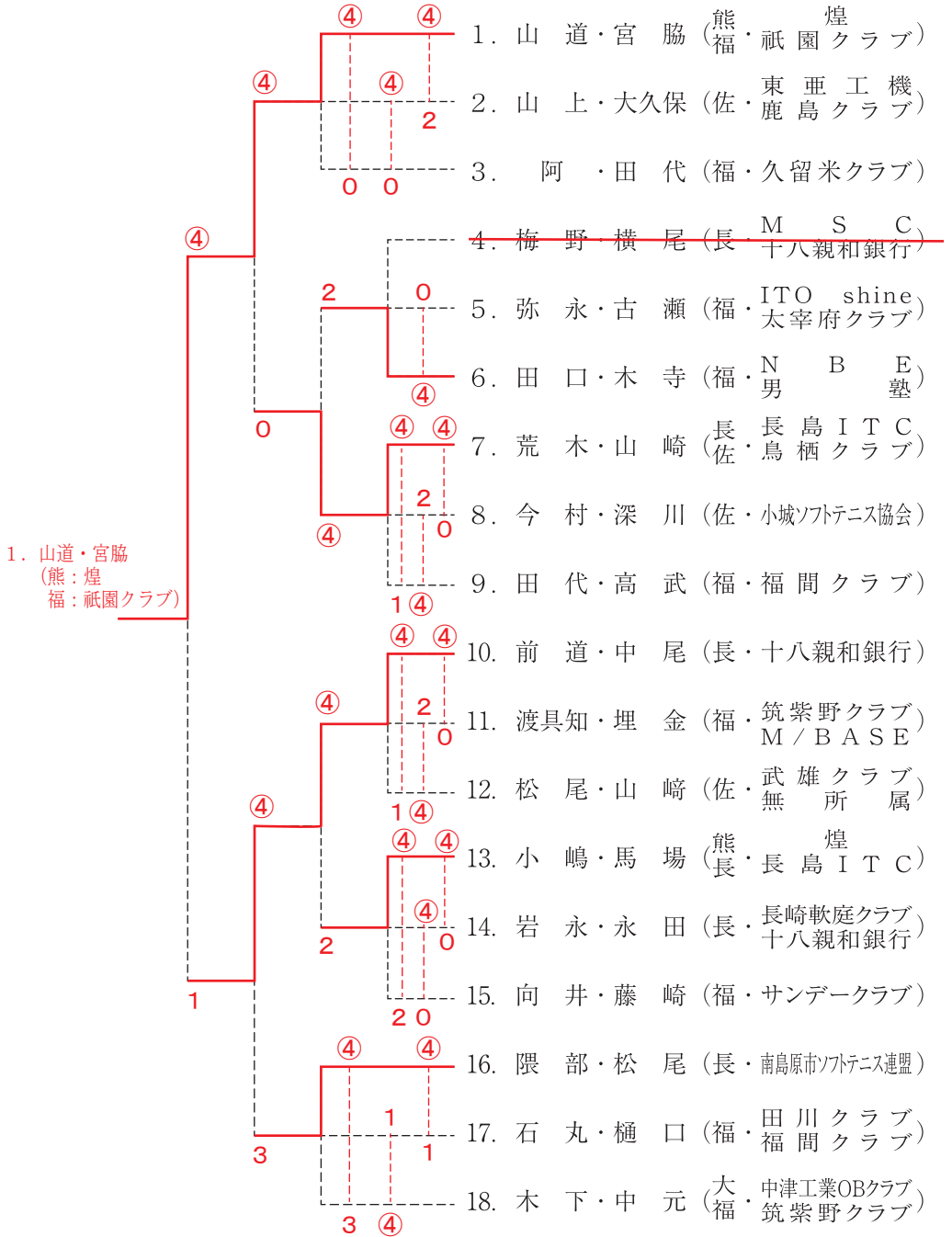

成 年 女 子

		A		1	2	3	順位
1	福佐	野間・田中	男塾 鳥栖クラブ		④	④	1
2	熊福	村上・有吉	わいわいG熊本 TOTO	3		④	2
3	福	新郷・大友	伊都レディース かしい16	1	1		3

		B		4	5	6	7	順位
4	福	福田・矢野	久留米クラブ		④	④	④	1
5	長	三池・中倉	ETC・平戸市協会	2		1	0	4
6	福	金海・田中	綾小路クラブ 男塾	1	④		3	3
7	福	山田・有吉	小倉軟庭 宗像クラブ	2	④	④		2

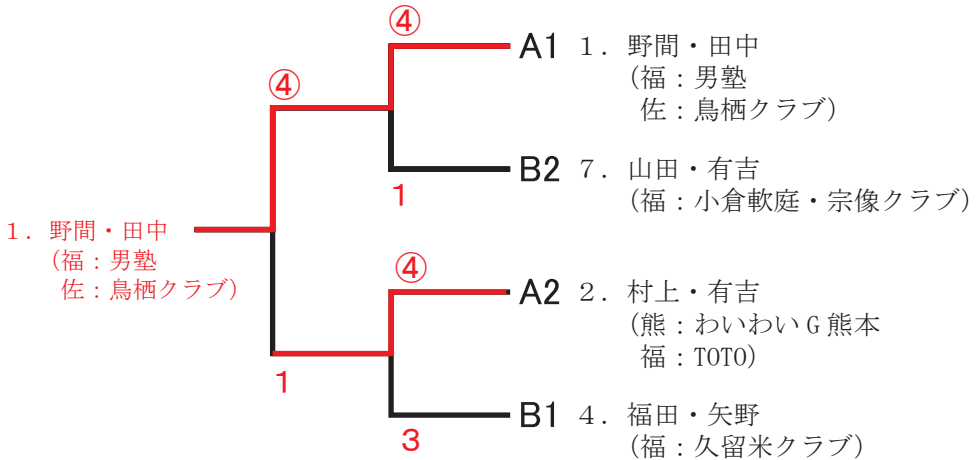

シニア男子 45歳以上

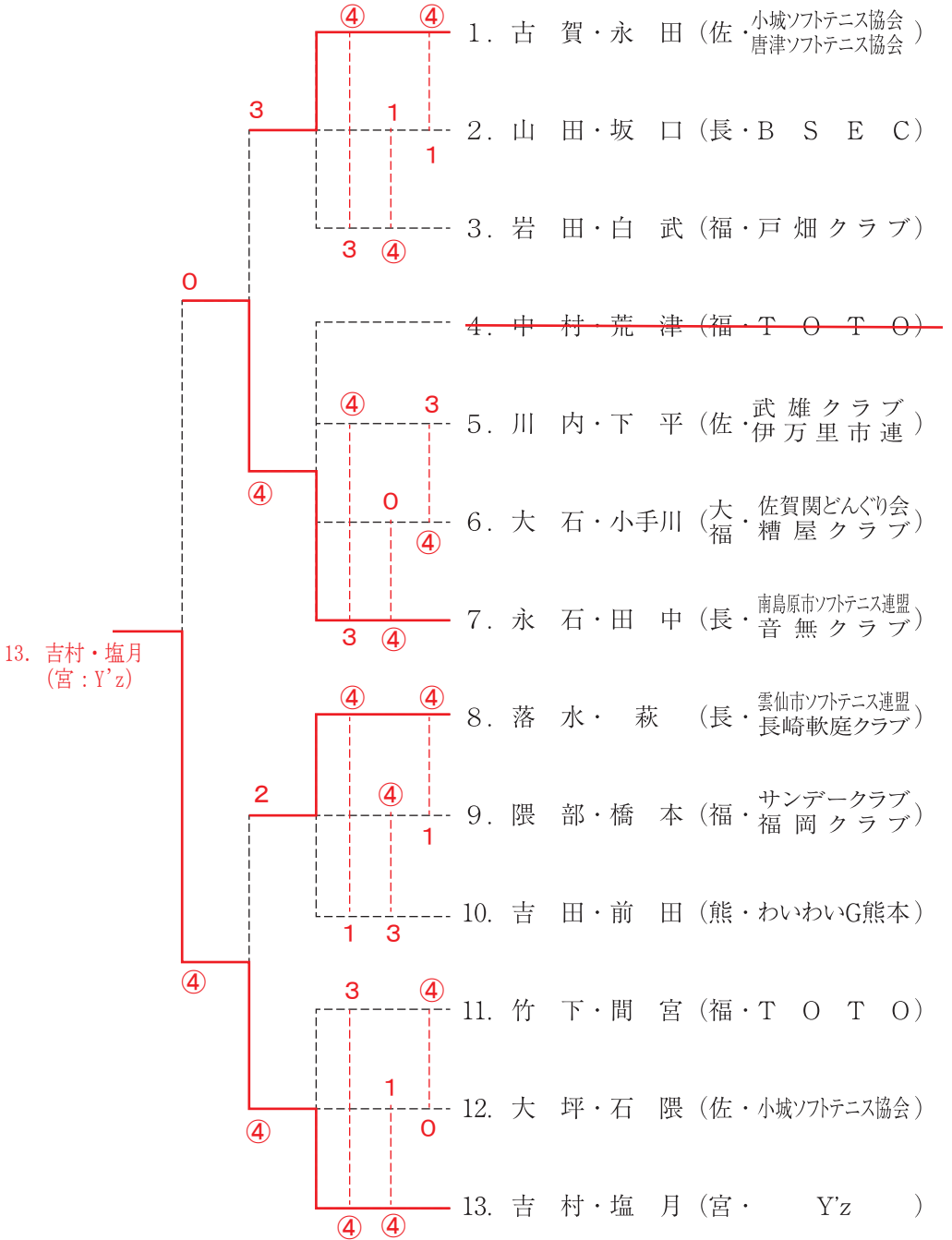

シニア女子 45歳以上

			A				1	2	3	4	順位
1	長	山口・ 吉元 山崎	音無クラブ 長崎フレッシュクラブ 諫早スマイル								
2	福	土井・樋口	宗像クラブ 伊都レディース								
3	大	清水・遠入	杵築ソフトテニスクラブ								
4	佐	三宮・殿川	小城ソフトテニス協会								

			B				5	6	7	8	順位
5	佐	力武・馬渡	武雄クラブ 若楠クラブ								
6	長	原・福田	BSEC 諫早スマイル								
7	福	武本・濱田	若草クラブ 宗像クラブ								
8	佐	岡本・古賀	小城ソフトテニス協会								

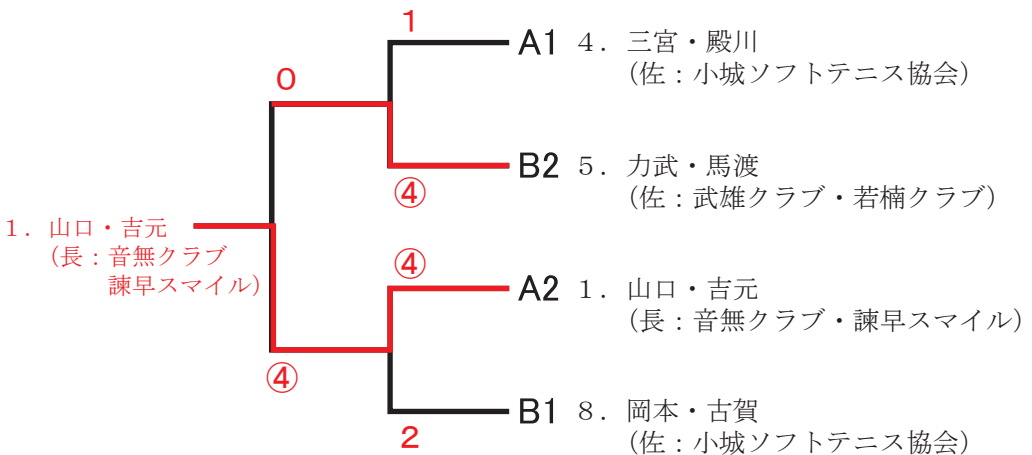

シニア男子 55歳以上

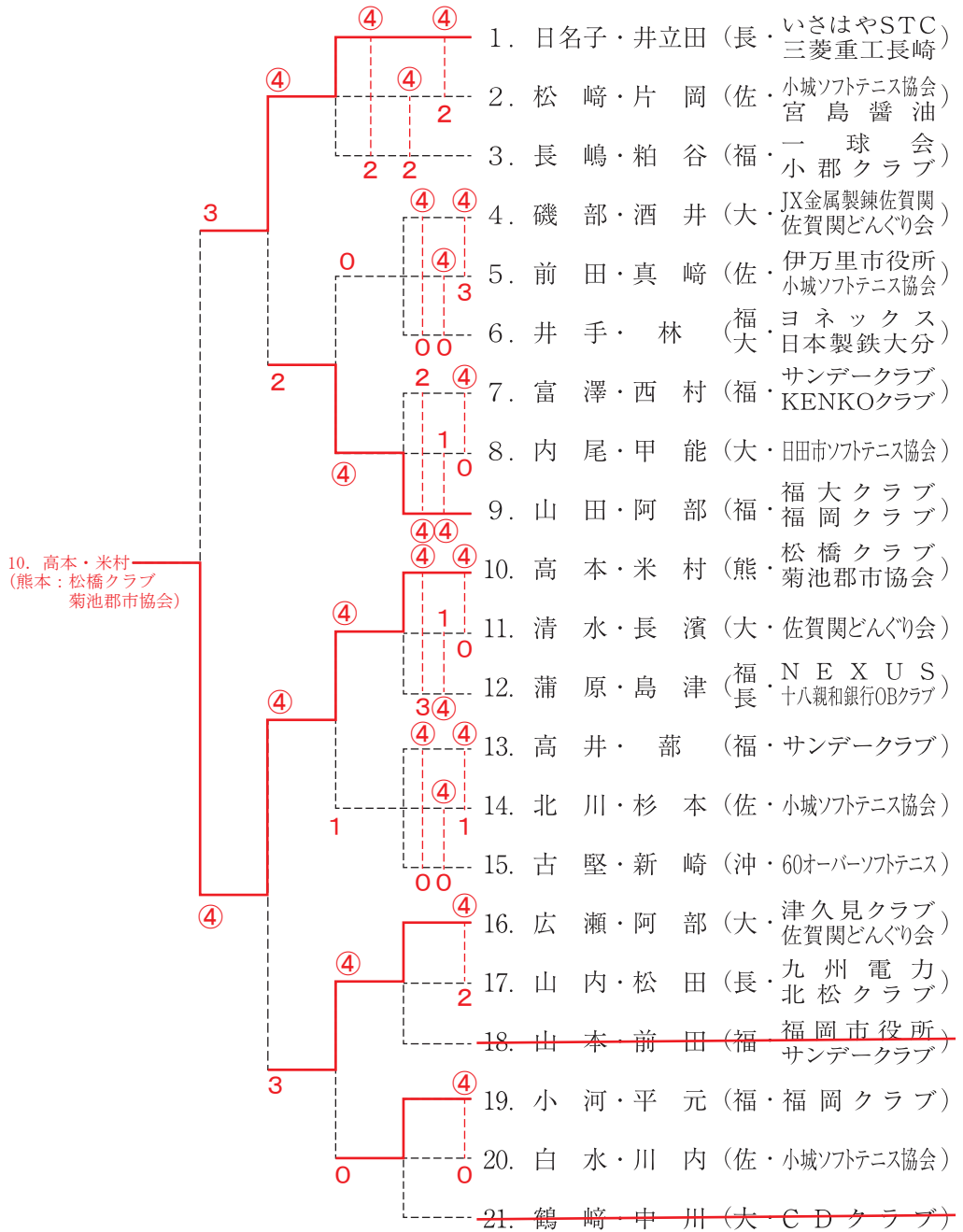

シニア女子 55歳以上

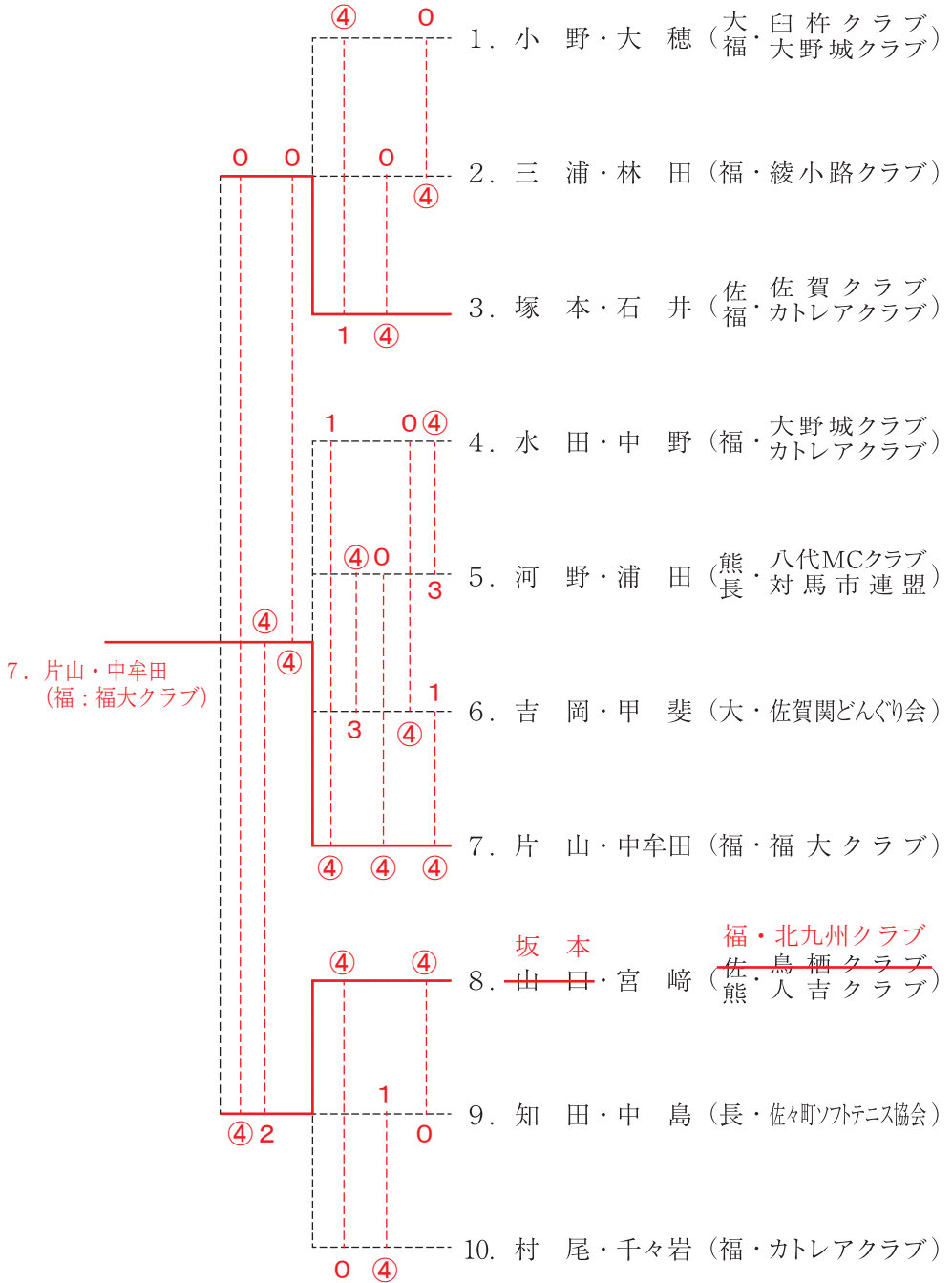

シニア男子 65歳以上

A			1	2	3	4	順位	
1	熊	竹野・淋	人吉クラブ		④	④	2	1
2	広島	吉光・西尾	福山マインドクラブ 松江OBソフトテニスクラブ	0		0	0	4
3	佐	奥・原田	武雄クラブ	1	④		④	2
4	熊	正宗・山崎	菊池郡市協会 人吉クラブ	④	④	1		3

B			5	6	7	8	順位	
5	佐	豊福・樋口	上峰クラブ		1	④	2	2
6	福	古賀 ^{高木} 花村	福岡クラブ 田州市連盟 久留米クラブ	④		④	④	1
7	佐	乙成・高島	武雄クラブ	0	2		④	3
8	熊	緒方・山田	松橋クラブ 宇土クラブ	④	2	1		4

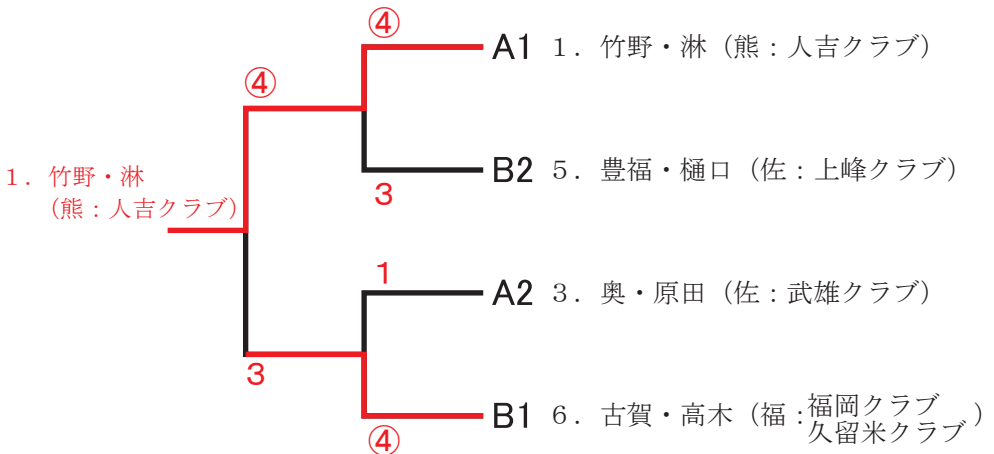

桜 の 部 (男子70歳以上、女子60歳以上)

